

Venetian Blinds

Information träpersienner / Wooden blinds*

* Please contact ann idstein at +46 46 140370 if you need this information in English.

Överlist Nr. 30/31, pakethöjd i mm

Träslag	Lamell	Stegsnöre, Stegband	Persienhöjd i mm				
			1000	1500	2000	2500	3000
Wood Linden	35mm	2mm	160	200	240	280	325
		13mm	175	220	265	310	360
	50mm	2mm	135	165	195	225	255
		13, 24mm	155	200	245	290	335
Basswood Abachi	50mm	2mm	150	190	230	265	305
		24, 38mm	175	230	280	335	390
	65mm	2mm	135	165	200	225	255
38mm		165	200	235	270	305	

Observera vänligen att ovanstående pakethöjder med stegband blir ca. 20mm högre i motoriserat utförande.

Täcklist A / Cover slat A

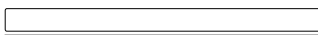

Rak täcklist som täcker överlistens framsida. Lämpar sig för nischmontage eller liknande, där överlistens sidor inte är synliga.

Täcklist B / Cover slat B

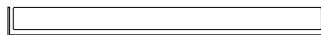

Täcklist med gavlar som täcker överlistens framsida och sidor. Lämpar sig för väggmontage eller liknande, där överlistens sidor är synliga.

Kollektion Basswood & Abachi wood

Överlist 31 i metall utan ändkäpor

Täcklist A eller B täcker överlisten

Se närmare info om täcklisterna till vänster

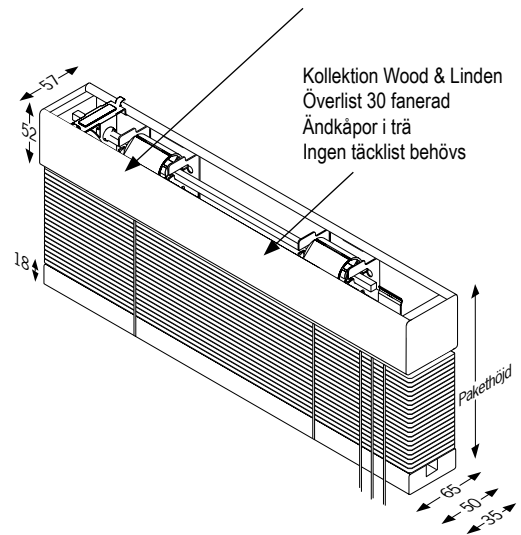

Kollektion Wood & Linden

Överlist 30 fanerad

Ändkäpor i trä

Ingen täcklist behövs

Täcklist A / Cover slat A

Täcklist B / Cover slat B

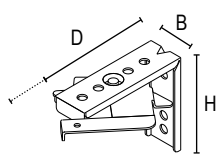

Universalbeslag
B 19mm
D 64 - 80mm
H 55mm

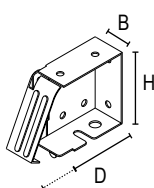

Gavelbeslag
B 26mm
D 63 - 105mm
H 58mm

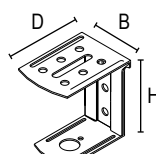

Mittstöd
B 40mm
D 55mm
H 58mm

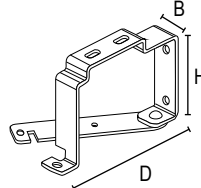

Motorbeslag
B 16mm
D 96mm
H 71mm

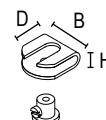

Typ 1
B 20mm
D 20mm
H 16mm

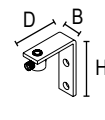

Typ 2
B 12mm
D 27mm
H 37mm

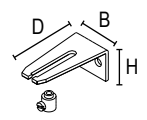

Typ 3
B 24mm
D 50mm
H 21mm

Vajerstyrningsbeslag

Överlist Nr. 40/41, pakethöjd i mm

Träslag	Lamell	Stegsnöre, Stegband	Persienhöjd i mm				
			1000	1500	2000	2500	3000
Wood Linden	50mm	2mm	150	180	210	240	270
		13, 24mm	170	215	260	305	350
Basswood	50mm	2mm	185	225	265	305	345
		24, 38mm	210	265	320	375	430

Den rekommenderade maxhöjden för en persienn med överlist nr. 40/41 är 2600mm.

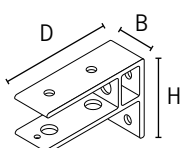

Universalbeslag
B 22mm
D 65mm
H 50mm

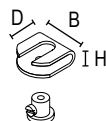

Typ 1
B 20mm
D 20mm
H 16mm

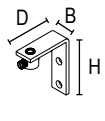

Typ 2
B 12mm
D 27mm
H 37mm

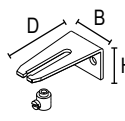

Typ 3
B 24mm
D 50mm
H 21mm

Vajerstyrningsbeslag

Kollektion Basswood

Överlist nr. 41 i Basswood

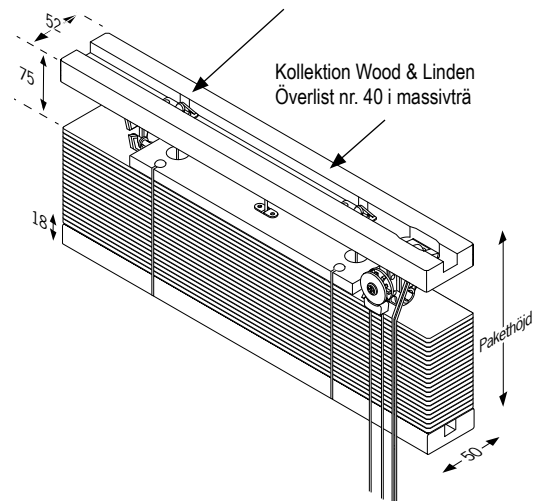

Kollektion Wood & Linden

Överlist nr. 40 i massivträ