

VENETIAN BLINDS
WOOD 35,50 & 65mm

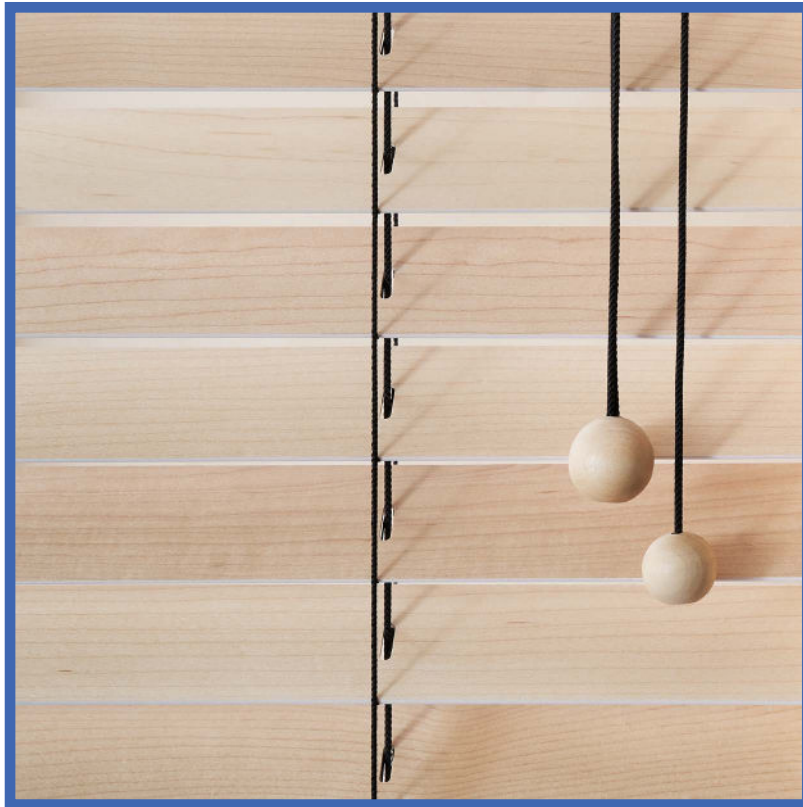

• Utföranden av lamellbredder och stegar



35 mm & 65 mm lamellbredd

35 mm

50 mm

65 mm

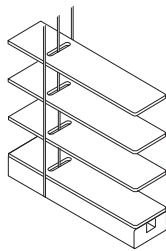

35 mm lamellbredd med stegsnöre

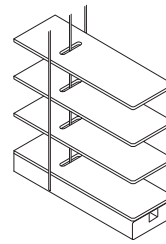

50 mm lamellbredd med stegsnöre

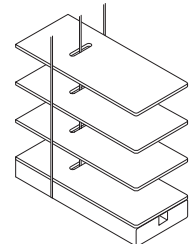

65 mm lamellbredd med stegsnöre

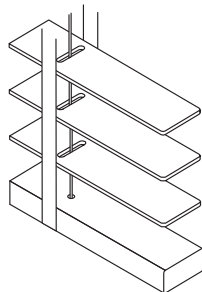

35 mm lamellbredd med 13 mm stegband

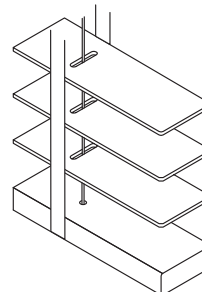

50 mm lamellbredd med 13 mm stegband

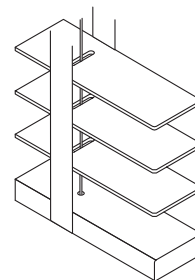

50 mm lamellbredd med 24 mm stegband



Stegsnöre



13 mm stegband



24 mm stegband

• Utföranden av överlister och beslag

ÖVERLIST 30

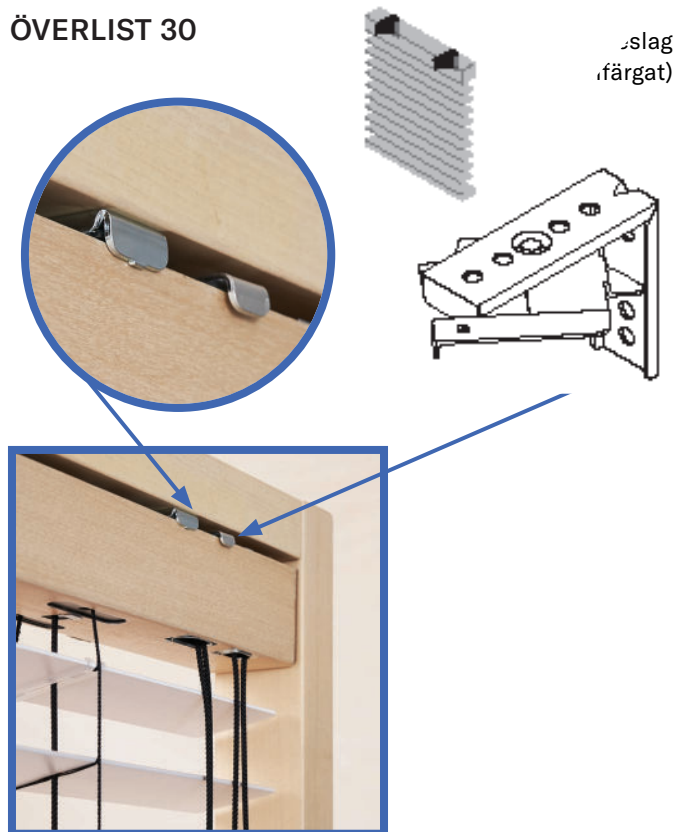

MOTORISERING



Vi erbjuder olika typer av motorer och styrningar till överlist 30

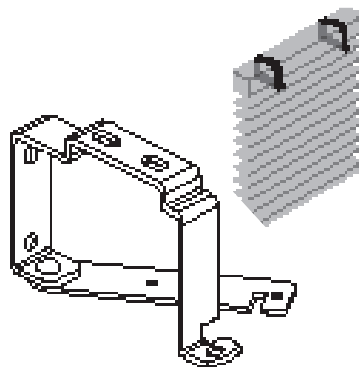

Motorbeslag
(Metallfärgat)

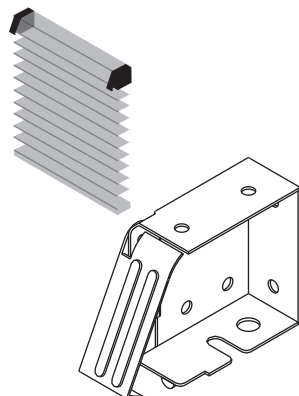

Gavelbeslag*

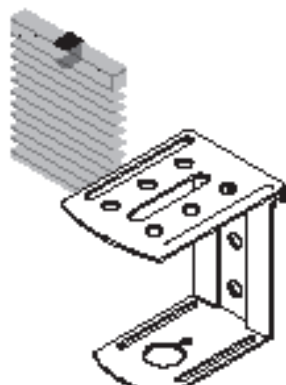

Mittstöd*

*Då persienn överstiger 1200 mm bredd så används mittstöd i kombination med gavelbeslag. Beslagen lackas enligt överlistfärg.

ÖVERLIST 40

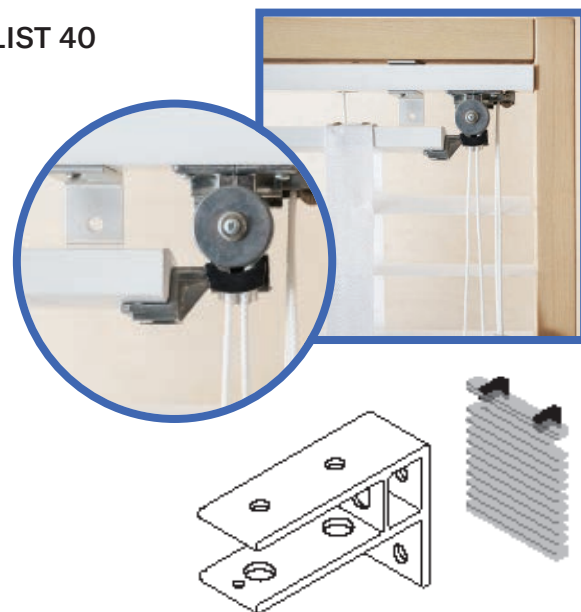

Universalbeslag till Överlist 40

VAJERSTYRNING

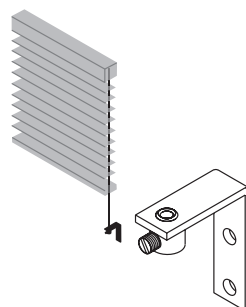
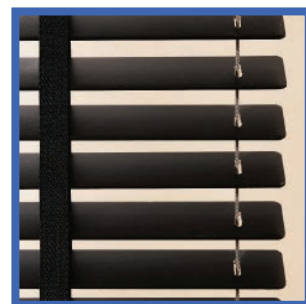
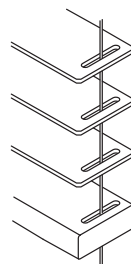

Vajerbeslag för väggmontage

35, 50 mm lamellbredd
Metallfärgat eller vitlackat

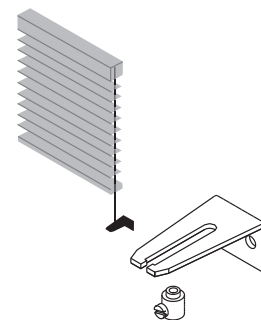

Vajerbeslag för väggmontage

65 mm lamellbredd
Metallfärgat

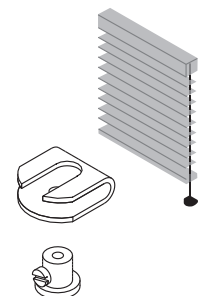

Vajerbeslag för nischmontage

Alla lamellbredder
Metallfärgat

ÖVERLIST NR. 30
35, 50 & 65 mm lamell

Pakethöjd i mm

Lamell	Stegsnöre, Stegband	Persiennhöjd i mm				
		1000	1500	2000	2500	3000
35 mm	2 mm	160	200	240	280	325
	13 mm	175	220	265	310	360
50 mm	2 mm	135	165	195	225	255
	13,24 mm	155	200	245	290	335
65 mm	2 mm	130	155	185	210	240

Täcklist typ A

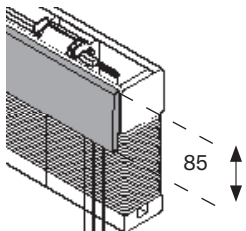

Täcklist typ B

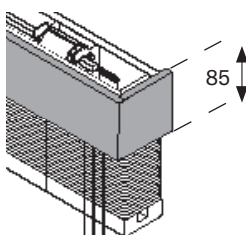

Fanerad överlist nr. 30 med ändkåpor i massivträ

Beslag kan döljas helt med täcklistor (tillval). Typ A för nischmontage och typ B då persiennens gavlar är synliga. Täcklisterna tillverkas i 8 mm tjocklek i samma träslag/utförande som lamellerna.

Vid motoriserat utförande i kombination med stegband så blir pakethöjden ca. 20 mm högre.



VAJERSTYRNINGSBESLAG

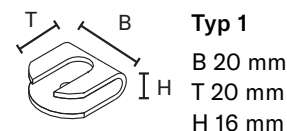

Typ 1
B 20 mm
T 20 mm
H 16 mm

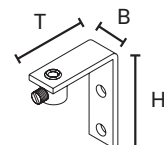

Typ 2
B 12 mm
T 27 mm
H 37 mm

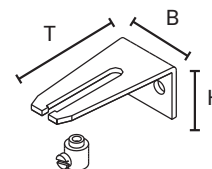

Typ 3
B 24 mm
T 50 mm
H 21 mm

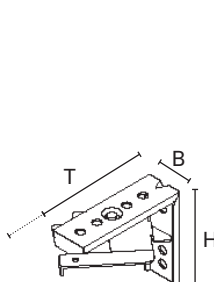

Universalbeslag
B 19 mm
T 64 - 80 mm
H 55 mm

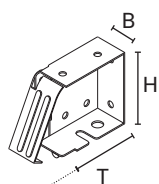

Gavelbeslag
B 26 mm
T 63 - 105 mm
H 58 mm

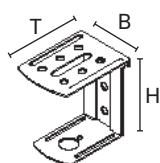

Mittstöd
B 40 mm
T 55 mm
H 58 mm

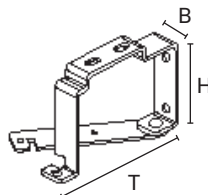

Motorbeslag
B 16 mm
T 96 mm
H 71 mm

ÖVERLIST NR. 40
50 mm lamell

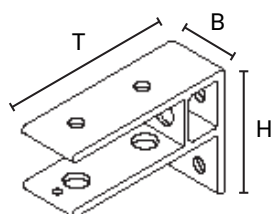

Universalbeslag
B 22 mm
T 65 mm
H 50 mm

Klassisk överlist nr. 40 i massivträ
Monteras med universalbeslag eller fästs med skruv direkt igenom överlisten.

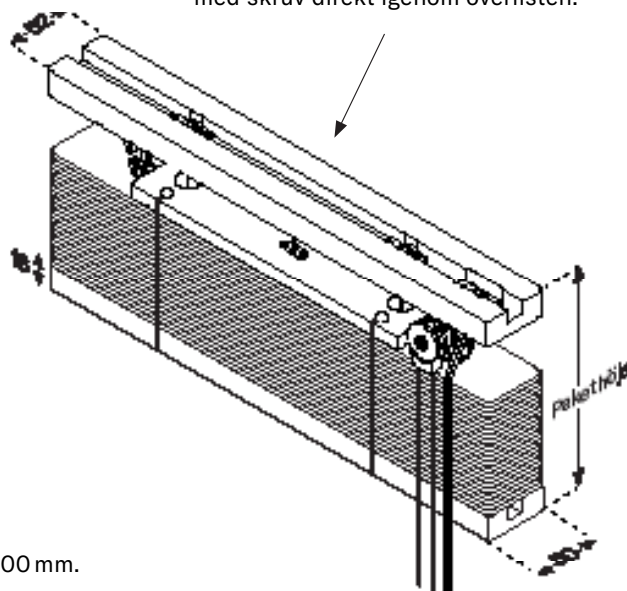

Pakethöjd i mm

Lamell	Stegsnöre, stegband	Persiennhöjd i mm				
		1000	1500	2000	2500	3000
50 mm	2 mm	150	180	210	240	270
	13, 24 mm	170	215	260	305	350

Maximalt rekommenderad produkt höjd med överlist nr. 40 är 2600 mm.